



Bosch protočni bojleri nove generacije

EWI DNA

Oktober 2023, sales prezentacija

EWI DNA - uvod

Pregled ponude

TR 5001 i 8501i



EWI DNA

Prednosti

- 3 nazivne snage umesto 2:

15/18  15/18/21

- Slim pakovanje, debljine snega 11cm;
- Providna leđa omogućavaju lakše lociranje rupa i bušenja prilikom instalacije;
- Podesivo mesto elektro priključaka radi lakšeg povezivanja prilikom zamene postojećeg protočnog bojlera sa Bosch uređajem;
- **Wifi** opcija uz modul za sve modele sem **TR 8501i** gde je **fabrički ugrađen**;
- Novi full color ekrani za komforno korišćenje...

EWI DNA

Novi dizajn korisničkog menija

TR5001



Točkić i simboli različitih temperatura.
Simbol pranja ruku (35°C)
Simbol pranja sudova (48 °C)
Maksimalna temperatura 60 °C
Trepćući indikator grešaka.

TR8501



Full color ekran, 5 tastera, prikaz potrošnje vode i električne energije, podešavanje brzih režima (pranje ruku, sudova, tuširanje...) ECO režim, Wifi upravljanje...



TR5001

- Kompaktni dizajn, modernog izgleda sa veoma tankim kućištem od svega 11 cm!
- Visoka efikasnost i ekonomičnost prilikom korišćenja uz pomoć finog podešavanje snage prema potrebi, pogodan za sva domaćinstva.
- Na nazivnim snagama, uređaj isporučuje toplu vodu od 7.1 l/min za modele TR5001 11/13 EB; 11.6 l/min za modele TR5001 15/18/21 EB i čak 14.6 l/min za model TR5001 21/24/27 EB
- Jednostavno podešavanje temperature u 6 predefinisanih režima pomoću okretnog dugmeta i svetlećeg LED indikatora.
- CLICKFIX plus® - način ugradnje omogućava brzu i jednostavnu ugradnju sa malo troškova uz pribor za montažu i već pripremljene otvore kao i šablon u sklopu isporuke.
- Zaštitu na visokom nivou obezbežuje IP25 nivo zaštite od prskanja vodom.
- Auto detekcija vazdušnih mehura vode u sistemu, omogućava isključivanje grejača i njihovu zaštitu od rada bez vode.



TR8501i

- Kompaktni dizajn, modernog izgleda sa veoma tankim kućištem od svega 11 cm!
- Visoka efikasnost i ekonomičnost prilikom korišćenja uz pomoć finog podešavanje snage prema potrebi, pogodan za sva domaćinstva.
- Na nazivnim snagama, uređaj isporučuje toplu vodu od 11.6 l/min za modele TR8501i 15/18/21 i čak 14.6 l/min za model TR85001i 21/24/27
- Full-color ekran sa 5 tastera za podešavanje rešima, očitavanja trenutne temperature, potrošnje, upravljanje ECO režimom i sl.
- Funkcija zaključavanja uređaja pomaže u sprečavanju neželjenih promena konfiguracije. Nakon zaključavanja, uređaj neće reagovati ni na jednu radnju, a na ekranu će se pojaviti odgovarajući simbol.
- Ovaj uređaj može da radi sa prethodno zagrejanom vodom iz solarnog sistema.
- Tronic 8500i dolazi sa ugrađenim VLAN modulom koji omogućava povezivanje sa Bosch HomeCom Easi aplikacijom. Ovo omogućava rukovanje bojlerom i praćenje potrošnje sa bilo kog mesta putem pametnog telefona.
- CLICKFIX plus® - način ugradnje omogućava brzu i jednostavnu ugradnju sa malo troškova uz pribor za montažu i već pripremljene otvore kao i šablon u sklopu isporuke.
- Zaštitu na visokom nivou obezbeđuje IP25 nivo zaštite od prskanja vodom.
- Auto detekcija vazdušnih mehura vode u sistemu, omogućava isključivanje grejača i njihovu zaštitu od rada bez vode.
- AquaStop tehnologija je pametan sistem koji obezbeđuje zaštitu od curenja vode, pod uslovom da je bojler uključen. Kada se otkrije curenje, ventil odmah prekida dovod vode.

EWI DNA

Jednostavna instalacija

Ispod “lažnog” poklopca se krije nalepnica sa QR kodom koji vodi do Bosch aplikacije sa video snimcima kako se vrši montaža uređaja

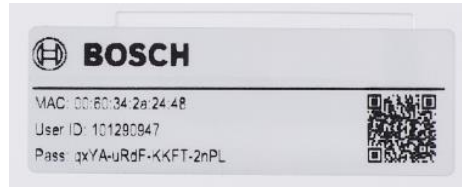

EWI DNA

Providna leđa

Jednostavniji “retrofit” na mesto postojećih uređaja. Providna poledina i fabrički označena mesta za otvore drugih proizvođača omogućavaju lakšu ugradnju Bosch bojlera.

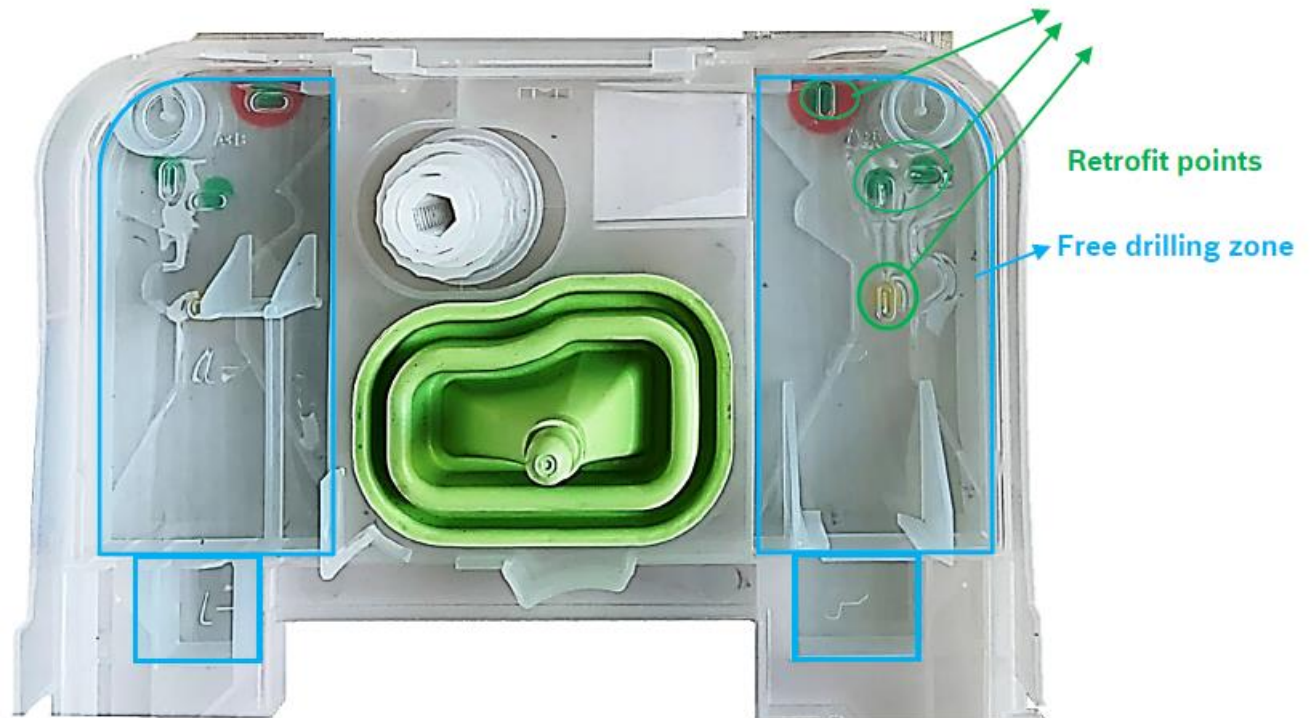

EWI DNA

Podestiva pozicija elektro priključaka

Mogućnost uvođenja elektro priključka sa gornje i donje strane kroz zelene gumene otvore.

Kleme za povezivanje se fabrički mogu podesiti u 3 različite pozicije (pozicije A, B i C).

Zbog svega ovoga nije potrebno podužavati kabl ili menajti mesto montaže bojlera čak i ako je njegov predhodnik bio od drugog proizvođača.

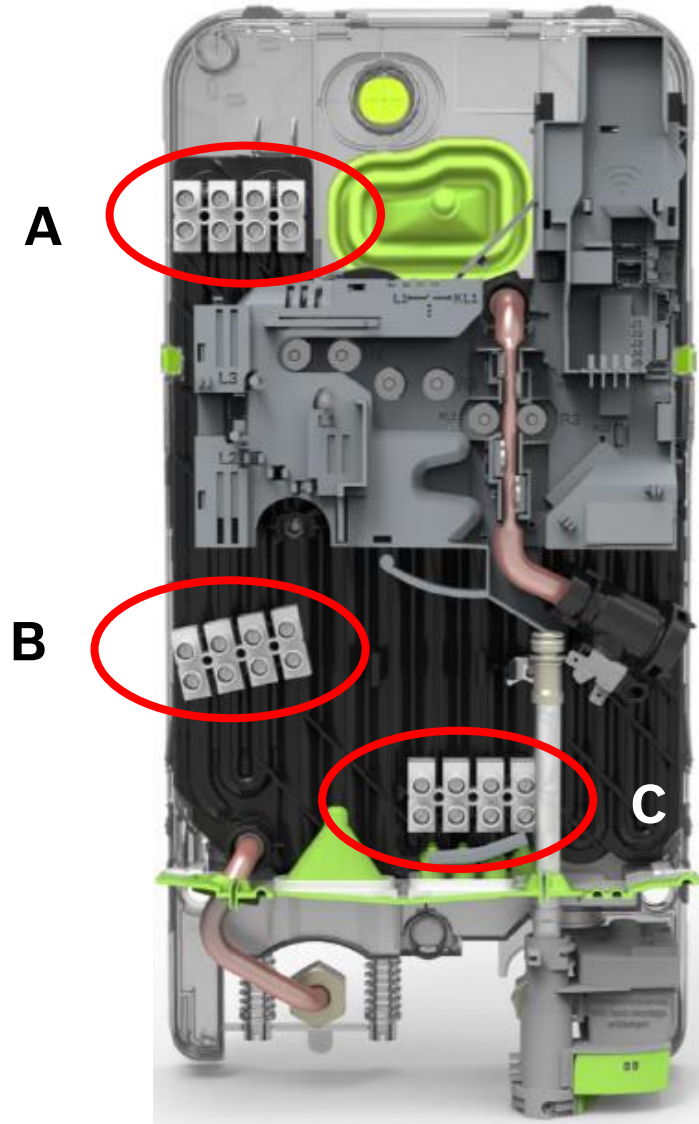

EWI DNA

Podešavanje snage i max temperature

Svi uređaji su fabrički podešeni na maksimalnu nazivnu snagu i temperaturu !

Obavezno podešavanje snage pre uključivanja od strane električara !

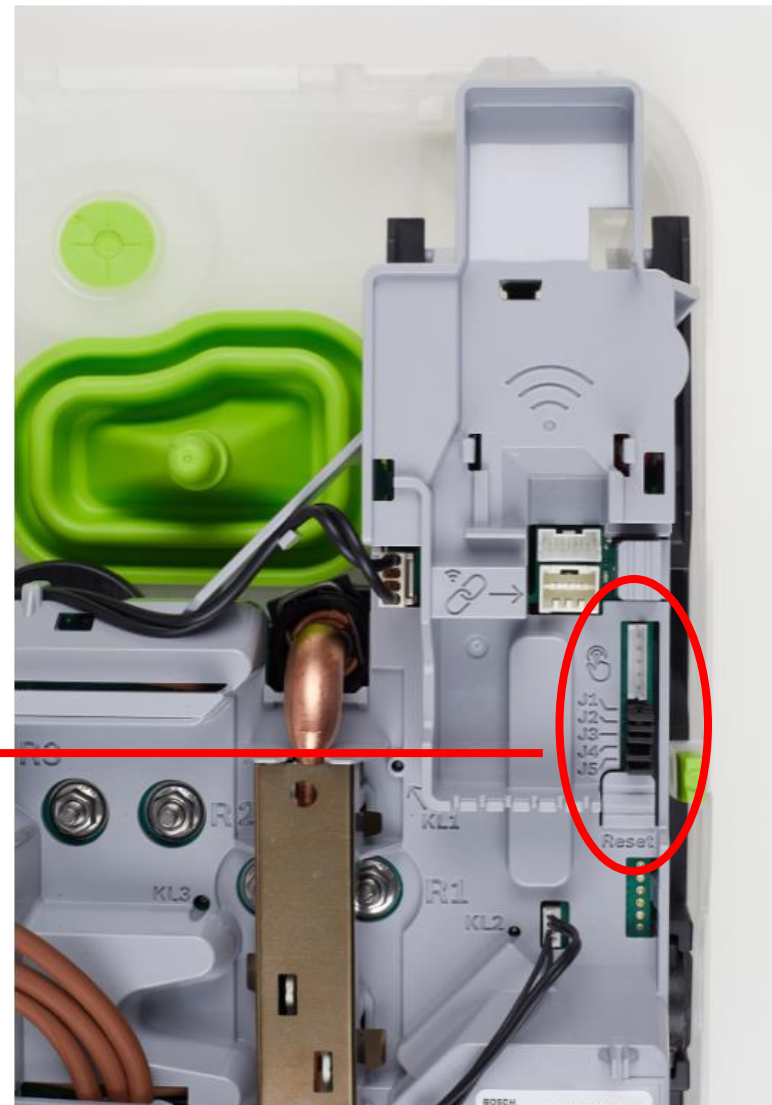
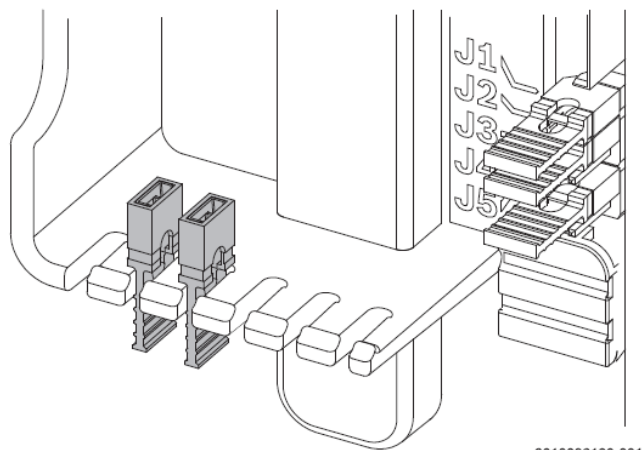

EWI DNA

Podešavanje snage i max temperature

Za modele 15/18/21 preporučeno podešavanje je:

Skinuti J3 i J4 “jumper”

U tom režimu uređaj radi sa:
maksimalnom temperaturom od 48°C
i maksimalnom snagom od 18kW

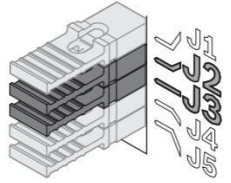
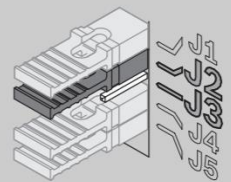
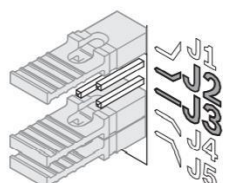
TR... 11/13	TR... 15/18/21	TR... 21/24/27	Jumpers: J2 - J3
13 kW (Factory settings)	21 kW (Factory Settings)	27 kW (Factory Settings)	
11 kW	18 kW	24 kW	
	15 kW	21 kW	

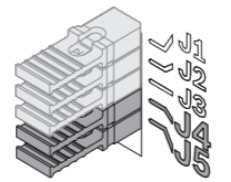
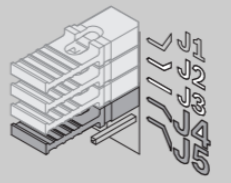
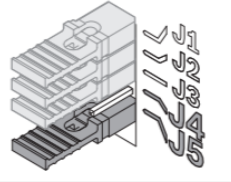
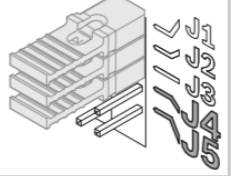
Max. Temperature	Jumpers: J4 - J5
Maximum Temperature 57 °C (Factory Settings)	
Maximum Temperature 53 °C (EN60335 - if the appliance supplies water for showering)	
Maximum Temperature 48 °C	
Maximum Temperature 42 °C	

EWI DNA Aqua Stop

- Modeli TR 8501i su fabrički opremljeni sa sistemom zaštite od curenja (probijanja) vode u elektrokomponente.
- Akuastop je mali sifon koji, ako je napunjen vodom, prekida dovod vode i blokira uređaj.
- Ovaj uređaj se koristi za sprečavanje poplava u slučaju da postoje curenje vode u uređaju.

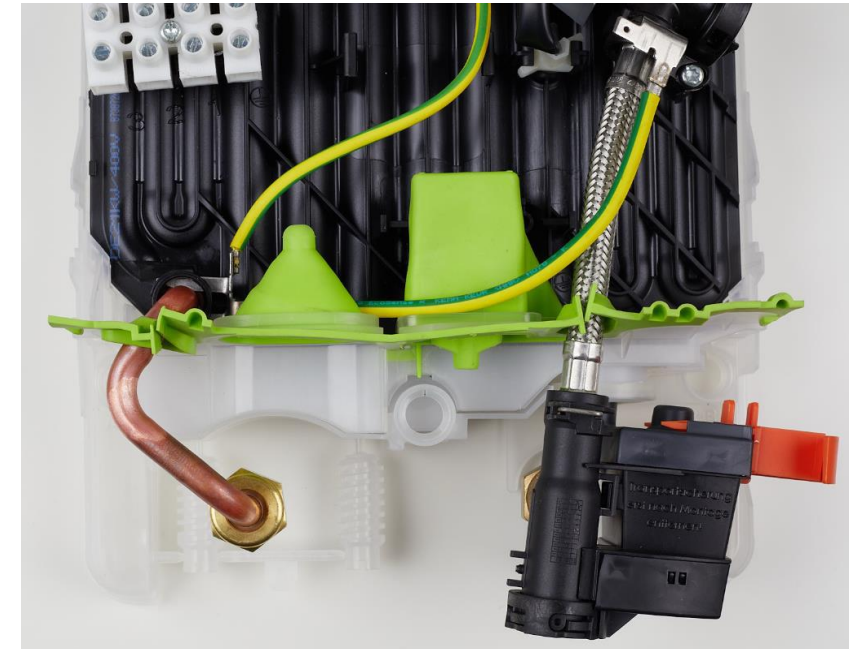
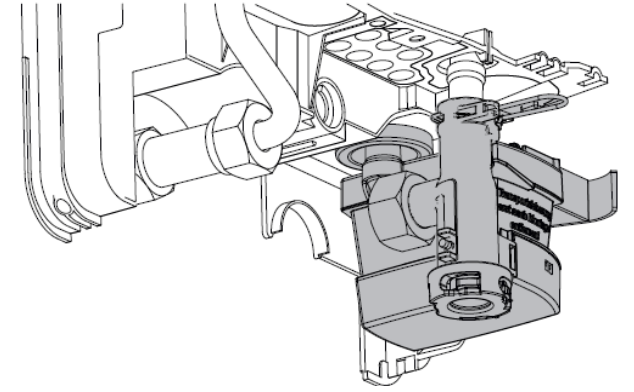

EWI DNA

Wifi opcija

- Svi modeli imaju mogućnost Wifi upravljanja preko “HomeComEasy” app.
- Model 8501i ima ugrađeno internet vođenje, dok za ostale modele je potrebno dokupiti modul.

