

TEHNIČKI LIST

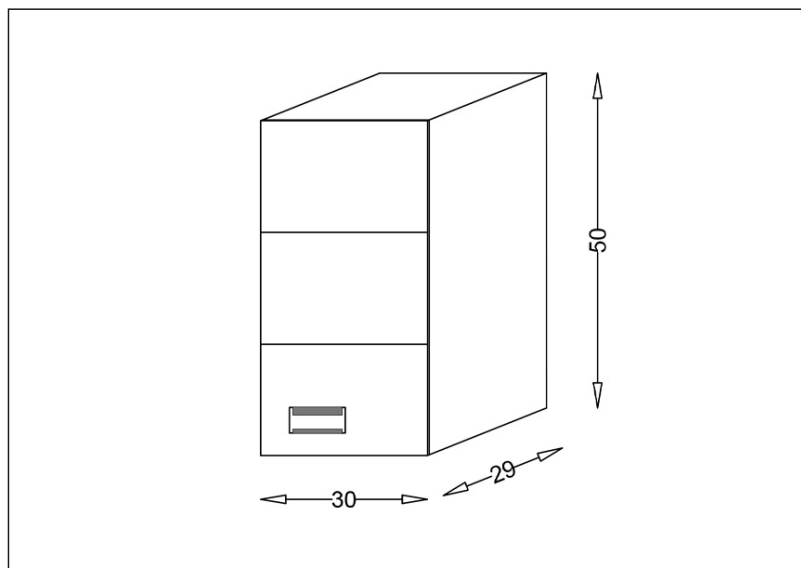

Seriya: **VIENNA**

Šifra proizvoda: **26500122**

TEHNIČKI PODACI

Težina: 8,000Kg

Materijal: Medijapan

Dimenzije: 30x50x29cm

Proizvođač: Stojković Keramika d.o.o.

Zemlja proizvodnje: Srbija